



Design elegante senza viti a vista

Meccanica estremamente silenziosa

Materiali tecnologicamente avanzati resistenti agli agenti atmosferici

Il sistema di sblocco è ergonomico, efficiente e facilmente accessibile

NUOVA CENTRALE CT10324

+ CT10324





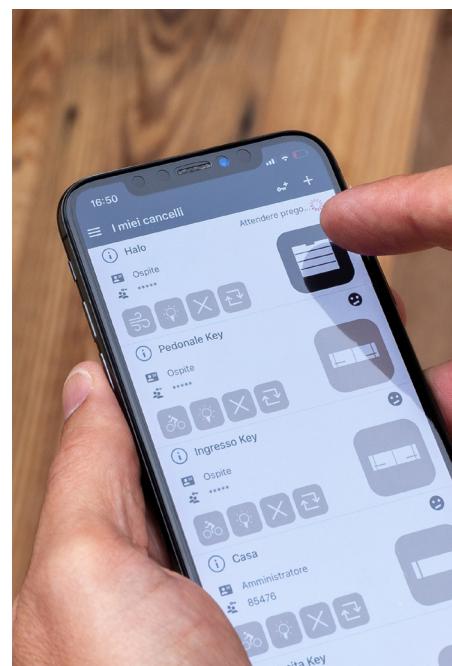

Nuovo display a 5 caratteri / 16 segmenti per una lettura più naturale ed intuitiva

+ KUBEPRO

Possibilità di programmazione con modulo wireless KUBE PRO (da versione Firmware 2.0 e nuova app smartphone in uscita a luglio 2024).



MODELLI

	CODICE	DESCRIZIONE	PZ. PALLET
 	SUN5324	Per cancelli scorrevoli fino a 500 kg, motore 24 Vdc, centrale di comando CT10324 con rallentamenti e finecorsa elettrici, ricevente integrata. Uso residenziale	18
 	SUN7324	Per cancelli scorrevoli fino a 700 kg, motore 24 Vdc, centrale di comando CT10324 con rallentamenti e finecorsa elettrici, ricevente integrata. Uso intensivo	36
 	SUN11324M	Per cancelli scorrevoli fino a 1100 kg, motore 24 Vdc, centrale di comando CT10324 con rallentamenti e finecorsa magnetici. Uso intensivo	18

CARATTERISTICHE

		SUN5324	SUN7324	SUN11324M
CARATTERISTICHE MECCANICHE				
velocità	cm/s	26*	25*	20*
coppia	Nm	18	26	38
cilci/ora **		40	40	50
CARATTERISTICHE ELETTRICHE				
centrale di comando		CT10324	CT10324	CT10324
alimentazione automazione	Vac	230	230	230
frequenza	Hz	50/60	50/60	50/60
alimentazione motore	Vdc	24	24	24
assorbimento	A	1,2	1,5	1,8
potenza assorbita	W	250	345	360
CARATTERISTICHE GENERICHE				
gradi di protezione	IP	44	44	44
dimensioni (L - P - H)	mm		330 - 210 - 300	
peso	kg	10,7	13,6	14,5
temperatura di esercizio	°C	-20 + 55	-20 + 55	-20 + 55
peso massimo cancello	kg	500	700	1100

*Il valore varia in base al peso del cancello. Per l'utilizzo in comproprietà si consiglia di utilizzare modelli da 700 kg.

** I cicli ora indicati sono con anta standard di 2 m di lunghezza e peso di 200 kg ad una temperatura ambiente di 20°C.

DIMENSIONI

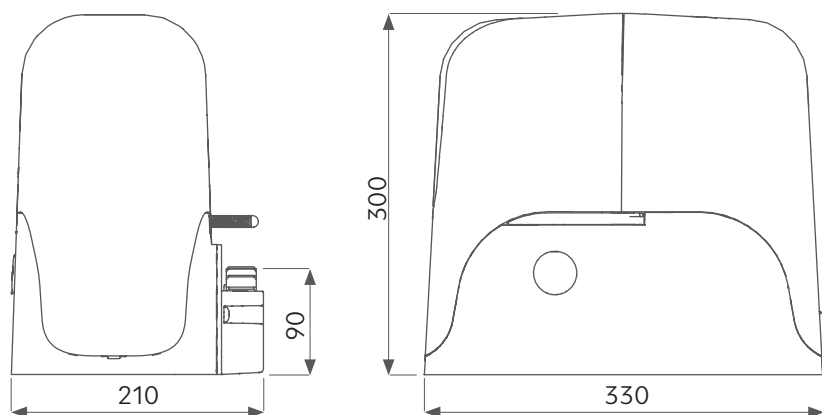

ACCESSORI



RN800 *
Cremagliera M4 in nylon
L=1000 mm fino a 800 kg

€/m



CREM-8 **
Cremagliera M4 zincata 30x8
mm L=1000 mm

€/m



CREM-12 **
Cremagliera M4 zincata 30x12
mm L=1000 mm

€/m

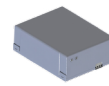

KBP
Kit batteria e
caricabatteria

PZ.1



KCS
Kit sblocco con chiave

PZ.1



TWIN
Interfaccia per
funzionamento master/slave
(SUN5324)

PZ.1



KUBEPRO
Modulo per programmazione
wireless (solamente 24v)

PZ.1



KUBE
Modulo per il controllo
dell'automazione tramite
smartphone (solamente 24v)

PZ.1

* Conf. da 10 pezzi

** Conf. da 4 pezzi